



Pulverizador manual de espalda versátil de 20 litros de capacidad equipado para su uso en grandes extensiones y terrenos agrícolas que requieren de una herramienta profesional para un uso muy intensivo. Incluye una selección de boquillas que permite realizar diferentes tipos de aplicación.



Ventajas

- Mayor rendimiento y resistencia a agroquímicos por la calidad y robustez de los materiales empleados (juntas y retén FPM, manilla INOX y manguera reforzada).
- Incluye boquillas para distintas aplicaciones y cultivos (4 orificios y blanca de espejo).
- Mantenimiento sin herramientas.
- Homogeneidad en el tratamiento gracias al regulador de presión.
- Posibilidad de realizar la mezcla en el interior del tanque gracias al visor traslúcido lateral.
- Ambidiestro y ligero manteniendo la ergonomía.
- Apto para la aplicación de productos de origen natural (ácido pelargónico, acético, ...).



Información técnica

Información técnica	EVOLUTION 20 SUPER
MANGUERA	1,3 m (PVC Reforzado)
BOQUILLA DE SERIE	Cónica regulable + 4 Orificios
LANZA	Fibra de Vidrio (71 cm)
CAPACIDAD ÚTIL	20 L
CAPACIDAD TOTAL	21 L
LITROS/MIN. 1,5 BAR	0,56 l/min
LITROS/MIN. 3 BAR	0,80 l/min
PESO NETO	3,76 Kg
SISTEMA INTEGRADO PARA SOLTAR CILINDRO SIN VACIADO	SI
AMPLIA BOCA DE LLENADO	SI
SET DE BOQUILLAS PARA TRATAMIENTOS HERBICIDAS E INSECTICIDAS	SI
CÁMARA DE PRESIÓN REFORZADA	SI
INDICADOR DE NIVEL TRANSLUCIDO	SI
ACCESORIOS DE SERIE	Regulador de presión, set de boquillas (codillo Herbicidas más boquillas de abanico, espejo y disco), boquilla de 4 orificios, dos retenes (1 caucho y 1 sintético) y un dosificador
LANZA Y ALARGADERA	Lanza/Palanca
CORREAS	Regulables y Acolchadas
RETÉN CÁMARA	FPM
REGULADOR DE PRESIÓN	SI (FPM - 3 posiciones)
MANILLA	INOX

Datos logísticos

Datos logísticos	EVOLUTION 20 SUPER
CÓDIGO	8.49.48
EAN	84.14685.20102.7
ACONDICIONAMIENTO	1 unid.
UNIDADES POR PALET	14 unid.
DIMENSIONES POR PALET	1200 X 800 X 1020

KITS MANTENIMIENTO



KIT DE MANTENIMIENTO PR
cod. 8.39.41.870

Mantén tu pulverizador al máximo rendimiento. Diseñado para pulverizadores de 12 L a 20 L

JUNTA REDONDA AN-8 Nº 101	2.23.15.908	
BOLA INOX Ø 12 Nº 119	2.20.08.902	
RETÉN DE VITÓN Nº 120	8.39.11.305	
JUNTA REDONDA AN-5 Nº 136	2.23.15.905	
VÁLVULA CÁMARA Nº 365	8.39.41.303	
ARANDELA FIELTRO Nº 1034	8.49.41.410	

Información funcional



Manilla inox



Regulador de presión 3 posiciones



Tuerca sujeción ergonómica y robusta



Soporte lanza-palanca



Sistema integrado para soltar cilindro sin vaciado



Cámara reforzada con retén FPM para uso intensivo



Asa transporte integrada y confortable

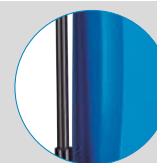

Lanza de fibra de vidrio



Amplia boca de llenado



Visor traslúcido



Correas acolchadas y regulables



ACCESORIOS

Personaliza tu pulverizador adaptándolo a tus necesidades de aplicación (alturas, zonas de difícil acceso...)



LANZA TELESCÓPICA 3.2 M.
cod. 8.35.40.913
LANZA TELESCÓPICA 5.4 M.
cod. 8.35.40.915



BOQUILLA ANTIDERIVA (AIRE INDUCIDO) 80º
cod. 8.34.46.814
BOQUILLA ANTIDERIVA (AIRE INDUCIDO) 120º
cod. 8.34.46.804



SET DE BOQUILLAS
cod. 8.34.46.870



BOQUILLA 4 ORIFICIOS
cod. 8.34.46.801



CODILLO HERBICIDAS BAJO VOLUMEN
cod. 8.34.60.935



ALARGADERA TELESCÓPICA
cod. 8.35.40.876

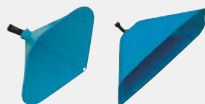

CAMPANA CÓNICA
cod. 8.34.40.870
CAMPANA RECTANGULAR
cod. 8.34.40.871



TUBO DE LANZA DE 1M DE VIDRIO CON CODILLO COMPLETO
cod. 8.34.60.873
TUBO DE LANZA DE 1,5 M DE VIDRIO CON CODILLO COMPLETO
cod. 8.34.60.874

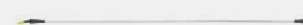

TUBO DE LANZA DE 1M ALUMINIO CON CODILLO COMPLETO
cod. 8.34.60.871
TUBO DE LANZA DE 1,5 M ALUMINIO CON CODILLO COMPLETO
cod. 8.34.60.872

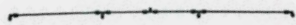

CUÁDRUPLE DELANTERO
cod. 8.34.60.870

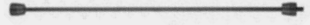

ALARGADERA DE 0,5M
cod. 8.35.40.870



DOBLE BOQUILLA EXTENSIBLE
cod. 8.35.40.872



BOQUILLA DOBLE REGULABLE
cod. 8.34.46.802



DOBLE BOQUILLA FLEXIBLE
cod. 8.35.40.871



CODILLO HERBICIDAS NORMAL
cod. 8.34.60.934



REGULADOR DE PRESIÓN (TIPO EVOLUTION - AGRO GREEN)
cod. 8.35.47.870

REPUESTOS

Alarga la vida de tu pulverizador sustituyendo las piezas fácilmente.

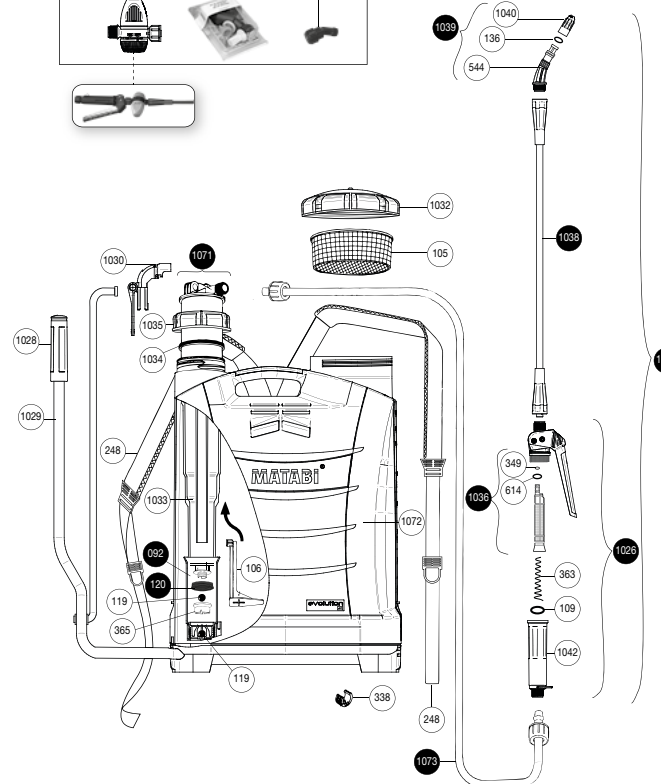
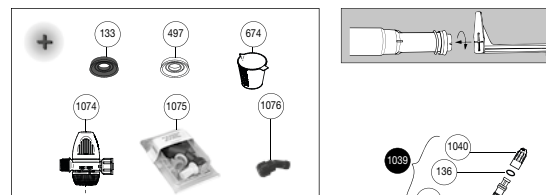

Nº	COD.	Q	NOMBRE REPUESTO
92	8.39.41.603	1	CILINDRO CON BOLA
105	8.39.18.303	1	FILTRO DEPÓSITO
106	8.39.47.306	1	AGITADOR
109	2.23.15.916	1	JUNTA REDONDA AN-16
119	2.20.08.902	2	BOLA INOX. Ø 12
120	8.39.11.305	1	RETÉN DE VITÓN
133	8.39.09.306	1	RETEN DE CAUCHO
136	2.23.15.905	1	JUNTA REDONDA AN-5
248	8.39.41.364	2	CORREA
338	8.39.43.327	1	CASQUILLO BASE
349	2.23.16.903	1	JUNTA REDONDA AN-3
363	8.39.41.342	1	RESORTE FILTRO
365	8.39.41.303	1	VÁLVULA CIERRE
497	8.39.41.305	1	RETEN SINTÉTICO OPACO
544	8.28.40.322	1	PULVERIZADOR
614	2.23.16.908	1	JUNTA REDONDA AN-8
674	8.39.41.350	1	DOSIFICADOR 100 ML.
1026	8.49.41.801	1	MANILLA COMPLETA
1028	8.49.41.307	1	EMPUÑADURA
1029	8.49.41.802	1	PALANCA COMPLETA
1030	8.49.41.811	1	ENGANCHE LANZA
1032	8.49.41.602	1	TAPA DEPÓSITO Y VÁLVULA
1033	8.49.41.302	1	CÁMARA PRESIÓN
1034	8.49.41.410	1	ARANDELA FIELTRO
1035	8.49.41.304	1	TUERCA GUÍA
1036	8.49.41.812	1	FILTRO CON JUNTAS
1037	8.49.41.823	1	LANZA COMPLETA
1038	8.49.41.627	1	TUBO CON TUERCAS
1039	8.49.41.808	1	CODILLO CON BOQUILLA
1040	8.49.41.315	1	BOQUILLA Ø 1,5
1042	8.49.41.367	1	EMPUÑADURA PORTA FILTRO
1071	8.49.48.814	1	CÁMARA COMPLETA
1072	8.49.48.850	1	DEPÓSITO 20 L.
1073	8.49.41.805	1	MANGUERA COMPLETA
1074	8.34.47.800.3	1	REGULADOR DE PRESIÓN
1075	8.34.46.816	1	SET DE BOQUILLAS
1076	8.34.46.801	1	BOQUILLA 4 ORIFICIOS
	8.49.48.200	1	HOJA INSTRUCCIONES
	8.49.48.201	1	EMBALAJE